

Для эксплуатирующей стороны

Руководство по эксплуатации



atmoTEC pro, atmoTEC plus,
turboTEC pro, turboTEC plus

VU.../VUW...



RU, KZru

Издатель/изготовитель
Vaillant GmbH

Berghauser Str. 40 ■ D-42859 Remscheid
Тел. +49 21 91 18-0 ■ Факс +49 21 91 18-2810
info@vaillant.de ■ www.vaillant.de

Издатель/изготовитель
Вайлант ГмБХ

Бергхаузер штр. 40 ■ D-42859 Ремшайд
Тел. +49 21 91 18-0 ■ Факс +49 21 91 18-2810
info@vaillant.de ■ www.vaillant.de



Содержание

Содержание

1	Безопасность	3	4.9	Настройка приготовления горячей воды	15
1.1	Относящиеся к действию предупредительные указания	3	4.10	Отключение функций прибора	16
1.2	Использование по назначению	3	4.11	Вызов кодов состояния	16
1.3	Общие указания по технике безопасности	4	5	Устранение неполадок	17
2	Указания по документации	8	5.1	Распознавание и устранение неполадок	17
2.1	Соблюдение совместно действующей документации	8	6	Техническое обслуживание и уход	17
2.2	Хранение документации	8	6.1	Техническое обслуживание	17
2.3	Действительность руководства	8	6.2	Считывание сообщений о техобслуживании	17
3	Описание изделия	8	6.3	Уход за изделием	17
3.1	Обозначение изделия	8	7	Вывод из эксплуатации	17
3.2	Конструкция изделия	8	7.1	Временный вывод изделия из эксплуатации	17
3.3	Обзор элементов управления	9	7.2	Окончательный вывод изделия из эксплуатации	17
3.4	Дисплей изделия	9	8	Переработка и утилизация	17
3.5	Данные на маркировочной табличке	10	9	Гарантия и сервисное обслуживание	18
3.6	Маркировка CE	11	9.1	Гарантия	18
3.7	Единый знак обращения на рынке государств-членов Таможенного союза	11	9.2	Сервисная служба	18
3.8	Срок службы	11	Приложение	19	
3.9	Дата производства	11	A	Уровень пользователя – обзор	19
4	Эксплуатация	11	B	Коды состояния – обзор	20
4.1	Концепция управления	11	C	Устранение неполадок и ошибок	21
4.2	Основная индикация	12	C.1	Устранение неполадок	21
4.3	Уровни управления	13	C.2	Устранение неисправности	22
4.4	Открытие запорных устройств	13			
4.5	Включение изделия	13			
4.6	Проверка давления в системе	13			
4.7	Наполнение системы отопления	14			
4.8	Настройка температуры в подающей линии системы отопления	15			

1 Безопасность

1.1 Относящиеся к действию предупредительные указания

Классификация относящихся к действию предупредительных указаний

Относящиеся к действию предупредительные указания классифицированы по степени возможной опасности с помощью предупредительных знаков и сигнальных слов следующим образом:

Предупредительные знаки и сигнальные слова



Опасность!

Непосредственная опасность для жизни или опасность тяжелых травм



Опасность!

Опасность для жизни в результате поражения электрическим током



Предупреждение!

Опасность незначительных травм



Осторожно!

Риск материального ущерба или нанесения вреда окружающей среде

1.2 Использование по назначению

В случае ненадлежащего использования или использования не по назначению возможна опасность для здоровья и жизни пользователя или третьих лиц, а также опасность нанесения ущерба изделию и другим материальным ценностям.

Это изделие предназначено для использования в качестве теплогенератора для замкнутых систем отопления и систем приготовления горячей воды.

Использование по назначению подразумевает:

- соблюдение прилагаемых руководств по эксплуатации изделия, а также всех прочих компонентов системы
- соблюдение всех приведенных в руководствах условий выполнения осмотров и техобслуживания.

Данным изделием могут пользоваться дети от 8 лет и старше, а также лица с ограниченными физическими, сенсорными или умственными способностями или не обладающие соответствующим опытом и знаниями, если они находятся под

1 Безопасность

присмотром или были проинструктированы относительно безопасного использования изделия и осознают опасности, которые могут возникнуть при несоблюдении определенных правил. Детям запрещено играть с изделием. Детям запрещается выполнять очистку и пользовательское техобслуживание, если они не находятся под присмотром.

Иное использование, нежели описанное в данном руководстве, или использование, выходящее за рамки описанного здесь использования, считается использованием не по назначению. Использование не по назначению считается также любое непосредственное применение в коммерческих и промышленных целях.

Внимание!

Любое неправильное использование запрещено.

1.3 Общие указания по технике безопасности

1.3.1 Опасность вследствие неправильного управления

Неправильные действия при управлении изделием могут подвергнуть опасности вас

и других людей и причинить материальный ущерб.

- ▶ Внимательно прочтите данное руководство и всю дополнительную документацию, особенно главу «Безопасность» и предупреждающие указания.
- ▶ Выполняйте только те действия, которые предписываются данным руководством по эксплуатации.

1.3.2 Опасность для жизни в результате утечки газа

При наличии запаха газа в зданиях:

- ▶ Избегайте помещений с запахом газа.
- ▶ По возможности широко откройте двери и окна и создайте сквозняк.
- ▶ Не используйте открытый огонь (например, зажигалку, спички).
- ▶ Не курите.
- ▶ Не используйте электрические выключатели, штепсельные вилки, звонки, телефоны или другие переговорные устройства в здании.
- ▶ Закройте запорное устройство счетчика газа или главное запорное устройство.



- ▶ Если возможно, закройте газовый запорный кран на изделии.
- ▶ Предупредите жильцов дома криком или стуком.
- ▶ Незамедлительно покиньте здание и предотвратите проникновение в него посторонних.
- ▶ Вызовите полицию и пожарную службу, как только будете находиться за пределами здания.
- ▶ Сообщите в дежурную службу предприятия газоснабжения по телефону, который находится за пределами здания.

1.3.3 Опасность для жизни из-за закрытого или негерметичного дымохода

При наличии запаха отходящих газов в зданиях:

- ▶ Откройте все двери и окна, к которым у вас имеется доступ, и образуйте сквозняк.
- ▶ Выключите изделие.
- ▶ Известите специалиста.

1.3.4 Опасность для жизни от взрывоопасных или воспламеняющихся веществ

- ▶ Не используйте и не храните в помещении уста-

новки изделия взрывоопасные или воспламеняющиеся вещества (например бензин, бумагу, краски).

1.3.5 Опасность отравления из-за недостаточной подачи воздуха для горения

Условия: Эксплуатация с забором воздуха из помещения

- ▶ Обеспечьте достаточную подачу воздуха для горения.

1.3.6 Опасность для жизни вследствие модифицирования изделия или деталей рядом с ним

- ▶ Ни в коем случае не снимайте, не шунтируйте и не блокируйте защитные устройства.
- ▶ Не выполняйте манипуляций с защитными устройствами.
- ▶ Не нарушайте целостность и не удаляйте пломбы с компонентов.
- ▶ Не предпринимайте изменения следующих элементов:
 - на изделии
 - на подводящих линиях газа, приточного воздуха, воды и электрического тока



1 Безопасность

- система удаления отходящих газов
- предохранительный клапан
- сливные трубопроводы
- строительные конструкции, которые могут повлиять на эксплуатационную безопасность изделия

1.3.7 Риск коррозии из-за непригодного воздуха для горения и воздуха в помещении

Аэрозоли, растворители, хлорсодержащие чистящие средства, краски, клеи, соединения аммиака, пыль и т. п. могут вызвать коррозионные повреждения изделия и системы дымоходов/воздуховодов.

- ▶ Постоянно следите, чтобы подаваемый воздух на горение не был загрязнен фтором, хлором, серой, пылью и т. п.
- ▶ В месте установки не должны храниться химикаты.

1.3.8 Риск материального ущерба из-за мороза

- ▶ Убедитесь, что в период морозов система отопления эксплуатируется и во всех помещениях обеспечива-

ется достаточная температура воздуха.

- ▶ Если вам не удается обеспечить эксплуатацию, попросите специалиста опорожнить систему отопления.

1.3.9 Опасность ошпаривания горячей водой

Действительность: Изделие без встроенного контура приготовления горячей воды, Изделие с подключенным накопителем горячей воды

Условие: Функция Защита от легионелл активна

Если температура в накопителе горячей воды опускается ниже 60 °С, то благодаря функции защиты от легионелл накопитель один раз в неделю разогревается до 70 °С.

- ▶ В таком случае по возможности не сливайте воду.



1.3.10 Опасность травмирования и риск материального ущерба из-за неправильного выполнения или невыполнения технического обслуживания и ремонта.

- ▶ **Никогда не пытайтесь самостоятельно выполнить работы по ремонту или техническому обслуживанию изделия.**
- ▶ **Незамедлительно вызовите специалиста для устранения неисправностей и повреждений.**
- ▶ **Соблюдайте заданные межсервисные интервалы.**



2 Указания по документации

2 Указания по документации

2.1 Соблюдение совместно действующей документации

- ▶ Обязательно соблюдайте все руководства по эксплуатации, прилагающиеся к компонентам системы.

2.2 Хранение документации

- ▶ Храните данное руководство, а также всю совместно действующую документацию для дальнейшего использования.

2.3 Действительность руководства

Действие настоящего руководства распространяется исключительно на:

Изделие - артикульный номер

Действительность: Россия, Казахстан

VUW 240/5-3 (H-RU)	0010015248
VUW 242/5-3 (H-RU)	0010015249
VU 200/5-5 (H-RU)	0010015250
VU 240/5-5 (H-RU)	0010015251
VU 280/5-5 (H-RU)	0010015252
VU 122/5-5 (H-RU)	0010015253
VU 202/5-5 (H-RU)	0010015254
VU 242/5-5 (H-RU)	0010015255
VU 282/5-5 (H-RU)	0010015256
VU 322/5-5 (H-RU)	0010020413
VU 362/5-5 (H-RU)	0010015258
VUW 200/5-5 (H-RU)	0010015259
VUW 240/5-5 (H-RU)	0010015260
VUW 280/5-5 (H-RU)	0010015261
VUW 202/5-5 (H-RU)	0010015262
VUW 242/5-5 (H-RU)	0010015263
VUW 282/5-5 (H-RU)	0010015264
VUW 322/5-5 (H-RU)	0010015265
VUW 362/5-5 (H-RU)	0010015266

3 Описание изделия

3.1 Обозначение изделия

Действительность: Россия, Казахстан

Изделие представляет собой Газовый отопительный водогрейный котел.

3.2 Конструкция изделия

Действительность: atmoTEC plus

ИЛИ turboTEC plus

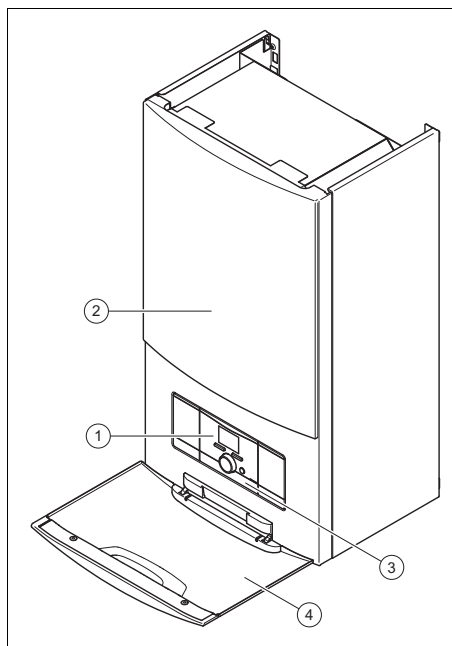

- | | | | |
|---|---------------------|---|--------------------------|
| 1 | Элементы управления | 3 | Серийный номер |
| 2 | Изделие | 4 | Передняя откидная крышка |

Описание изделия 3

Действительность: atmoTEC pro
ИЛИ turboTEC pro

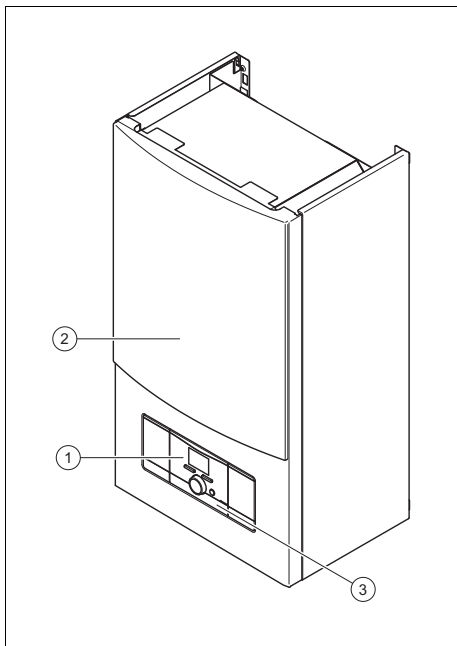

- 1 Изделие
2 Элементы управления
3 Серийный номер

3.3 Обзор элементов управления

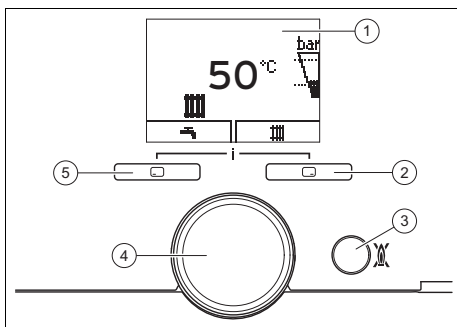

- 1 Дисплей
2 Правая клавиша выбора
3 Левая клавиша выбора
4 Поворотная кнопка
5 Кнопка включения и выключения/клавиша снятия сбоя

- 3 Кнопка включения и выключения/клавиша снятия сбоя
4 Поворотная кнопка
5 Левая клавиша выбора



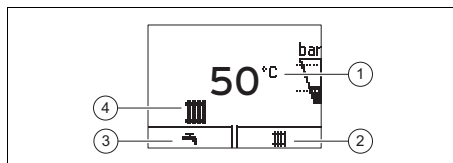



3.4 Дисплей изделия



- 1 Текущая температура подающей линии системы отопления, давление в системе, режим работы, код ошибки или дополнительная информация
2 Текущее назначение правой клавиши выбора
3 Текущее назначение левой клавиши выбора
4 Активный режим работы

Символ	Значение
	Текущий режим работы горелки: Горелка включена
	Текущая степень модуляции горелки (только atmoTEC plus/ turboTEC plus)
	Давление в системе: – постоянно горит: давление наполнения в допустимом диапазоне – мигает: давление наполнения вне допустимого диапазона Допустимый диапазон обозначен пунктирными линиями
	Режим отопления активен: – постоянно горит: в режиме ожидания запроса на нагрев в режиме отопления – мигает: горелка включена в режиме отопления

3 Описание изделия



Символ	Значение
	Активен режим ГВС (прибор с встроенным контуром ГВС / прибор с подключенным накопителем горячей воды): <ul style="list-style-type: none"> – постоянно горит: горелка в режиме ожидания запроса на приготовление горячей воды – мигает: горелка включена в режиме приготовления горячей воды
	Комфортный режим активен (только atmoTEC plus/turboTEC plus с приготовлением горячей воды) <ul style="list-style-type: none"> – горит постоянно: активен комфортный режим – мигает: активен комфортный режим, включена горелка
	Требуется техобслуживание Информация к сообщению о техобслуживании на Live монитор (только atmoTEC plus/turboTEC plus)
	Летний режим активен Режим отопления выключен
	Время блокировки горелки активно: Для предотвращения частого включения и выключения (увеличивает срок службы изделия)
 F.XX	Ошибка в изделии: Появляется вместо основной индикации, пояснительная текстовая индикация (при необх.)
OFF	Режим ожидания

3.5 Данные на маркировочной табличке

Маркировочная табличка устанавливается на заводе на нижней стороне изделия.

Данные на маркировочной табличке	Значение
	Читайте руководство!

Данные на маркировочной табличке	Значение
atmoTEC/turboTEC	Торговое название
VU (VUW)	VU = отопительный аппарат VUW = комбинированный аппарат
12, 18, 20, 24, 25, 28, 32, 36	Мощность аппарата
0, 2	0 = изделие без вентилятора 2 = изделие с вентилятором
/5	Поколение аппаратов
-3 = pro, -5 = plus	Тип аппарата
H	Вид газа
например RU (BE, SEE-EU, CZ, HU, PL, FR, IT, SEE-INT, TR, UA, VE-AR, VE-RU, VE-EU, VE-IR)	Регион поставки
V	Сетевое напряжение
Вт	Потребляемая мощность
IP	Тип защиты/класс защиты
Гц	Частота тока в сети
Кат. (напр. II _{2НЗР})	Категория прибора
Тип	Допустимые типы газовых аппаратов
например, 2Н, G20 - 13 мбар (1,3 кПа)	Заводской тип газа и давление газа на входе
нед./гггг (например, 11/2015)	Дата производства: неделя/год
PMW	Допустимое общее избыточное давление в контуре ГВС
PMS	Допустимое общее избыточное давление в режиме отопления
P	Диапазон номинальной тепловой мощности

Данные на маркировочной табличке	Значение
Q	Диапазон тепловой нагрузки
D	Номинальный объем отбора, горячая вода
T _{макс.}	Макс. температура теплоносителя в подающей линии
NOx	класс NOx (выбросы оксида азота)
	Режим отопления
	Приготовление горячей воды
	Код Data Matrix/штрихкод содержит в себе серийный номер. Цифры с 7-й по 16-ю образуют артикульный номер.

3.6 Маркировка CE



Маркировка CE документально подтверждает соответствие характеристик изделий, указанных на маркировочной табличке, основным требованиям соответствующих директив.

С заявлением о соответствии можно ознакомиться у изготовителя.

3.7 Единый знак обращения на рынке государств-членов Таможенного союза

Действительность: Казахстан
ИЛИ Россия



Маркировка изделия единым знаком обращения на рынке государств-членов Таможенного Союза свидетельствует соответствие изделия требованиям

всех технических предписаний Таможенного Союза, распространяющихся на него.

3.8 Срок службы

Действительность: Казахстан
ИЛИ Россия

При условии соблюдения предписаний относительно транспортировки, хранения, монтажа и эксплуатации, ожидаемый срок службы изделия составляет 10 лет.

3.9 Дата производства

Действительность: Казахстан
ИЛИ Россия

Дата производства (неделя, год) указаны в серийном номере на маркировочной табличке:





- третий и четвертый знак серийного номера указывают год производства (двухзначный).
- пятый и шестой знак серийного номера указывают неделю производства (от 01 до 52).

4 Эксплуатация



4.1 Концепция управления

Элемент управления	Значение
	<ul style="list-style-type: none"> – Настройка температуры горячей воды – Отмена активации режима эксплуатации – Отмена изменения настраиваемого значения – Переход на уровень выбора выше

4 Эксплуатация

Элемент управления	Значение
	<ul style="list-style-type: none"> – Настройка температуры в подающей линии системы отопления – Считывание давления в системе – Активация комфортного режима (только atmoTEC plus/ turboTEC plus) – Активация режима эксплуатации – Подтверждение настраиваемого значения – Переход на уровень выбора ниже
Одновременно  + 	Вызов меню
Поворотная кнопка	<ul style="list-style-type: none"> – Уменьшение или увеличение настраиваемого значения – Прокрутка записей меню
	Кнопка включения и выключения/клавиша снятия сбоя

Клавиши выбора имеют функцию программной клавиши, то есть функцию можно менять.

Если, например, в „Основной индикации” нажать левую клавишу выбора , то текущая функция изменится с  (Температура горячей воды) на **Назад** ().

Настраиваемые значения отображаются мигающими символами.

Изменение значения необходимо всегда подтверждать. Только после этого новую настройку можно сохранить.

Подсветка дисплея включается, если вы включите изделие или нажмете кнопку.

Если в течение одной минуты вы не будете нажимать никакие кнопки, подсветка дисплея погаснет.

Действительность: atmoTEC plus
ИЛИ turboTEC plus

Выделенный пункт меню отображается на дисплее светлым шрифтом на темном фоне.

4.1.1 Области дисплея Уровни выбора

Действительность: atmoTEC plus
ИЛИ turboTEC plus

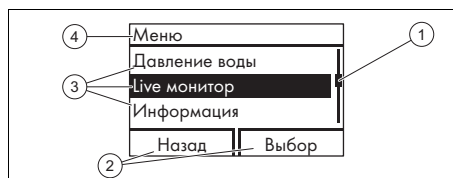

- 1 Линия прокрутки (при наличии более трех перечисляемых пунктов)
- 2 Текущие функции правой и левой клавиш выбора (функции программных клавиш)
- 3 Пункты уровня выбора
- 4 Текущая функция или уровень выбора

4.2 Основная индикация

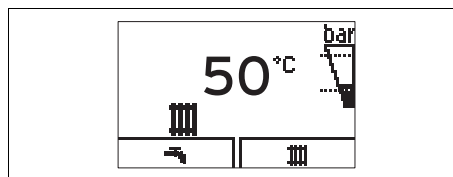

Основная индикация отображает текущее состояние изделия. При нажатии клавиши на дисплее будет показана активированная функция.

Если вы нажмете клавишу  или в течение более 15 минут не будете нажимать никаких клавиш, тогда вы вернетесь к основной индикации.

Если возникает сообщение об ошибке, основная индикация переходит к сообщению об ошибке.

Доступность функции к использованию зависит от того, подключен ли к изделию регулятор.

4.3 Уровни управления

Изделие имеет два уровня управления:

- Уровень пользователя отображает важную информацию и предоставляет возможности настройки, не требующие специальных знаний.
- Уровнем специалиста допускается пользоваться только обладая специальными знаниями и поэтому он защищен кодом.

Уровень пользователя – обзор (**Действительность:** atmoTEC plus ИЛИ turboTEC plus) (→ страница 19)

Уровень специалиста – обзор (**Действительность:** atmoTEC pro ИЛИ turboTEC pro) (→ страница 19)

4.4 Открытие запорных устройств

1. Попросите специалиста, установившего изделие, объяснить вам расположение запорных устройств и порядок обращения с ними.
2. Откройте установленный монтажным предприятием газовый запорный кран.
3. Откройте газовый запорный кран на изделии.
4. Откройте сервисные краны в подающей и обратной линии системы отопления.

Действительность: Изделие с встроенным приготовлением горячей воды

ИЛИ Изделие с подключенным накопителем горячей воды

- ▶ Откройте запорный вентиль холодной воды.

4.5 Включение изделия

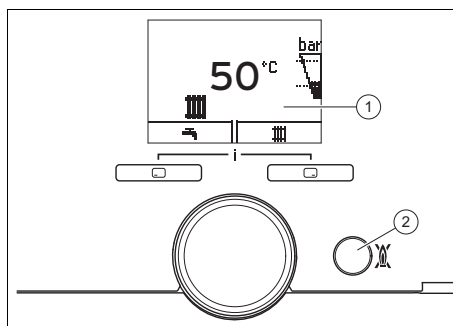

- ▶ Нажмите кнопку включения/выключения (2).
- ◁ На дисплее (1) отображается основная индикация.

4.6 Проверка давления в системе



Указание

Изделие оснащено датчиком давления и цифровой индикацией давления.

Если давление в системе будет ниже требуемого, то на дисплее будет мигать индикация давления и через минуту появится также символ . Если потеря давления не прекращается (ниже 0,03 МПа (0,3 бар)), то изделие переключается в режим неполадки. Если система отопления обслуживает несколько этажей, то может потребоваться более высокое давление в системе. Чтобы выяснить это, обратитесь к вашему специалисту.

1. Нажмите дважды .
 - ◁ На дисплее будет показано текущее давление в системе, а также допустимый диапазон давления.
2. Проверьте на дисплее давление в системе.

4 Эксплуатация

1 / 2

Давление в системе: 0,08 ... 0,2 МПа (0,80 ... 2,0 бар)

Давление в системе находится в установленном диапазоне давления.

2 / 2

Давление в системе: < 0,08 МПа (< 0,80 бар)

- ▶ Наполните систему отопления. (→ страница 14)
 - ◁ Если достигнут достаточный диапазон давления, то индикация погаснет через 20 секунд.

4.7 Наполнение системы отопления



Осторожно!

Вероятность материального ущерба из-за греющей воды с высоким содержанием извести или загрязненной сильными коррозионными веществами или химикатами!

Водопроводная вода несоответствующего качества повреждает уплотнения и мембраны и забивает узлы изделия и системы отопления, через которые протекает.

- ▶ Наполняйте систему отопления только греющей водой надлежащего качества.
- ▶ В случае сомнений по этому вопросу обратитесь к специалисту.



Указание

Специалист отвечает за первое наполнение.

Действительность: Прибор с устройством заполнения

- ▶ Откройте все регулировочные вентили радиатора (термостатические вентили) системы отопления.
- ▶ Медленно откройте устройство для наполнения и заливайте воду до тех пор, пока не будет достигнуто требуемое давление в системе.
- ▶ Удалите воздух из всех радиаторов.
- ▶ Проверьте на дисплее давление в системе. (→ страница 13)
- ▶ При необходимости долейте воду.
- ▶ Перекройте устройство для наполнения.

Действительность: Прибор без устройства заполнения

- ▶ Соедините кран заполнения с водопроводом холодной воды, как вам объяснил специалист.
- ▶ Откройте все регулировочные вентили радиатора (термостатические вентили) системы отопления.
- ▶ Откройте водопровод холодной воды.
- ▶ Медленно откройте кран заполнения и заливайте воду до тех пор, пока не будет достигнуто требуемое давление в системе.
- ▶ Закройте водопровод холодной воды.
- ▶ Удалите воздух из всех радиаторов.
- ▶ Проверьте на дисплее давление в системе. (→ страница 13)
- ▶ При необходимости долейте воду.
- ▶ Перекройте кран заполнения.
- ▶ Отсоедините кран заполнения от водопровода холодной воды.

4.8 Настройка температуры в подающей линии системы отопления

1. Нажмите  (▮).
 - ◁ На дисплее появится температура подающей линии системы отопления.

Условия: Регулятор не подключен

- ▶ Настройте желаемую температуру подающей линии системы отопления.
- ▶ Нажмите , чтобы подтвердить настройку.

Условия: Регулятор подключен

- ▶ Настройте на изделии максимально возможную температуру подающей линии системы отопления.
- ▶ Нажмите , чтобы подтвердить настройку.
- ▶ Настройте на регуляторе нужную температуру подающей линии системы отопления (→ Руководство по эксплуатации регулятора).

4.9 Настройка приготовления горячей воды

4.9.1 Настройка температуры горячей воды

Действительность: Изделие с встроенным приготовлением горячей воды

ИЛИ Изделие с подключенным накопителем горячей воды

1. Нажмите  (⊖).
 - ◁ На дисплее мигающими символами выводится настроенная температура горячей воды.

Условия: Регулятор не подключен

- ▶ С помощью поворотной кнопки настройте нужную температуру горячей воды.

- ▶ Нажмите , чтобы подтвердить настройку.



Условия: Регулятор подключен

- ▶ С помощью поворотной кнопки настройте на изделии максимально допустимую температуру горячей воды.
- ▶ Нажмите , чтобы подтвердить настройку.
- ▶ Настройте на регуляторе нужную температуру горячей воды (→ Руководство по эксплуатации регулятора).

4.9.2 Включение комфортного режима

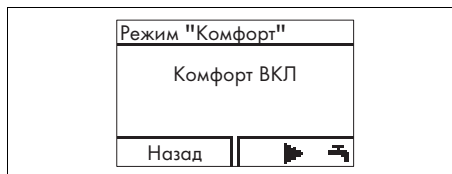
Действительность: atmoTEC plus, Изделие с встроенным приготовлением горячей воды
ИЛИ turboTEC plus, Изделие с встроенным приготовлением горячей воды



1. Нажмите  (⊖).
2. Нажмите  (▶ ⊕ ⊖).
 - ◁ На дисплее будет мигать **Комфорт ВКЛ** или **Комфорт ВЫКЛ**.
3. Поворачивайте поворотную кнопку, чтобы активировать или деактивировать комфортный режим.
4. Подтвердите изменение с помощью .
 - ◁ Если вы активировали комфортный режим, на основной индикации появится символ **C**.
 - ◁ Если вы деактивировали комфортный режим, на основной индикации погаснет символ **C**.

4 Эксплуатация

4.10 Отключение функций прибора

4.10.1 Выключение режима отопления (летний режим)



Условия: Регулятор не подключен

- ▶ Нажмите  (III).
- ◁ На дисплее появится значение температуры теплоносителя в подающей линии системы отопления.

Действительность: atmoTEC plus
ИЛИ turboTEC plus



- ▶ С помощью поворотной кнопки настройте температуру подающей линии системы отопления на **Отопление ВЫКЛ.**

Действительность: atmoTEC pro
ИЛИ turboTEC pro

- ▶ С помощью поворотной кнопки настройте температуру подающей линии системы отопления на **off**.
1. Нажмите , чтобы подтвердить настройку.
 - ◁ Режим отопления выключен.
 - ◁ На дисплее появляется символ .
 - ◁ Функция защиты изделия от замерзания остается активной.

4.10.2 Выключение системы приготовления горячей воды

Действительность: Изделие с подключенным накопителем горячей воды

1. Нажмите  ().
- ◁ На дисплей мигающими символами выводится настроенная температура горячей воды.

Действительность: atmoTEC plus
ИЛИ turboTEC plus



- ▶ С помощью поворотной кнопки настройте температуру горячей воды на **Загр. бойлера ВЫКЛ.**

Действительность: atmoTEC pro
ИЛИ turboTEC pro



- ▶ С помощью поворотной кнопки настройте температуру горячей воды на **off**.
2. Нажмите , чтобы подтвердить настройку.
 - ◁ Приготовление горячей воды выключено.
 - ◁ Функция защиты накопителя горячей воды от замерзания остается активной.

4.11 Вызов кодов состояния

Действительность: atmoTEC plus
ИЛИ turboTEC plus

- ▶ Нажмите одновременно  и .
- ◁ Будет вызвано меню.
- ▶ Перейдите к **Live монитор** и подтвердите с помощью .
- Коды состояния – обзор (→ страница 20)
 - ◁ На дисплее будет отображаться текущее рабочее состояние (код состояния).

Действительность: atmoTEC pro
ИЛИ turboTEC pro

- ▶ Нажмите одновременно  и .
- Коды состояния – обзор (→ страница 20)
 - ◁ Будет вызвано меню.
 - ◁ На дисплее будет отображаться текущее рабочее состояние (код состояния).

5 Устранение неполадок

5.1 Распознавание и устранение неполадок

- ▶ При появлении неполадок или сообщений об ошибках (F.XX) выполняйте действия, описанные в таблице в приложении.
- ▶ Если изделие работает неисправно, обратитесь к специалисту.

6 Техническое обслуживание и уход

6.1 Техническое обслуживание

Условием постоянной эксплуатационной готовности и безопасности, надёжности и длительного срока службы изделия является ежегодный осмотр и техническое обслуживание специалистом.

6.2 Считывание сообщений о техобслуживании

Если на дисплее отображается символ , это означает, что необходимо выполнить техническое обслуживание изделия. Изделие не находится в режиме ошибки, а продолжает работать.

- ▶ Обратитесь по этому поводу к специалисту.
- ▶ Если одновременно с этим мигает показатель давления воды, долейте воду в систему отопления (→ страница 14).

6.3 Уход за изделием



Осторожно!
Риск повреждения оборудования из-за применения непригодных чистящих средств!

- ▶ Не используйте аэрозоли, абразивные средства, моющие средства, содержащие

растворители или хлор чистящие средства.

- ▶ Очищайте облицовку влажной тряпкой с небольшим количеством не содержащего растворителей мыла.

7 Вывод из эксплуатации

7.1 Временный вывод изделия из эксплуатации



Указание

Чтобы обеспечивалась функция защиты от замерзания, не отсоединяйте изделие от электропитания.

1. Временный вывод изделия из эксплуатации выполняйте только тогда, когда не ожидается мороза.
2. Нажмите кнопку включения/выключения.
◀ Дисплей гаснет.
3. При выводе из эксплуатации на длительное время (например, отпуск) перекройте газовый запорный кран, а на комбинированных изделиях еще и запорный вентиль холодной воды.

7.2 Окончательный вывод изделия из эксплуатации

- ▶ Поручите специалисту окончательно вывести изделие из эксплуатации.

8 Переработка и утилизация

- ▶ Утилизацию транспортировочной упаковки предоставьте специалисту, установившему изделие.



Если изделие маркировано этим знаком:

9 Гарантия и сервисное обслуживание

- ▶ В этом случае не утилизируйте изделие вместе с бытовыми отходами.
- ▶ Вместо этого сдайте изделие в пункт приёма старой бытовой техники или электроники.



Если в изделии есть батарейки, маркированные этим знаком, то они могут содержать вредные для здоровья и окружающей среды вещества.

- ▶ В этом случае утилизируйте батарейки в пункте приёма использованных батареек.

инструкции. Смотрите также информацию на Интернет-сайте.

9 Гарантия и сервисное обслуживание

9.1 Гарантия

Действительность: Россия

Действующие условия гарантии завода-изготовителя Вы найдёте в приложенном к Вашему аппарату паспорте изделия.

Действительность: Казахстан

Информацию по гарантии производителя вы можете получить, обратившись по контактному адресу, указанному на последней странице.

9.2 Сервисная служба

Действительность: Казахстан

Контактные данные нашей сервисной службы находятся по адресу, указанному на последней странице и по адресу www.vaillant.kz.

Действительность: Россия

Актуальную информацию по организациям, осуществляющим гарантийное и сервисное обслуживание продукции Vaillant, Вы можете получить по телефону "горячей линии" и по телефону представительства фирмы Vaillant, указанным на обратной стороне обложки

Приложение А Уровень пользователя – обзор

Действительность: atmoTEC plus
ИЛИ turboTEC plus

Уровень настроек	Значения		Единица измерения	Величина шага, выбор	Заводские настройки
	мин.	макс.			
Основная индикация →					
Темпер. под. линии	30	80	°C		60
Температура ГВС	35	65	°C	(только изделие с приготовлением горячей воды или подключенным накопителем горячей воды)	55
Меню → Давление воды →					
Давление воды	Текущее значение		бар		
Меню → Live монитор →					
Состояние	Текущее значение				
Меню → Информация →					
Контактные данные	Телефон				
Серийный номер	Постоянное значение				
Контраст дисплея	15	40		1	25
Меню → Сброс врем. блокир. →					
Сброс врем. блокир.	Текущее значение		мин		

Действительность: atmoTEC pro
ИЛИ turboTEC pro

Уровень настроек	Значения		Единица измерения	Величина шага, выбор	Заводские настройки
	мин.	макс.			
Основная индикация →					
Температура в подающей линии системы отопления	30	80	°C		60

Приложение

Уровень настроек	Значения		Единица измерения	Величина шага, выбор	Заводские настройки
	мин.	макс.			
Температура горячей воды	35	65	°C	(только изделие со встроенным приготовлением горячей воды или подключенным накопителем горячей воды)	55
Меню →					
Код состояния	Текущее значение				

В Коды состояния – обзор

Не указанные здесь коды состояния можно увидеть в руководстве по установке.

Код состояния	Значение
Индикация в режиме отопления	
S.0	Отопление, нет потребности в тепле
S.1	Режим отопления, запуск вентилятора
S.2	Режим отопления, запуск насоса
S.3	Режим отопления, розжиг
S.4	Режим отопления, горелка работает
S.5	Выбег вентилятора и насоса
S.6	Режим отопления, выбег вентилятора
S.7	Режим отопления, выбег насоса
S.8	Остаточное время блокировки отопления xx минут
Индикация в режиме ГВС	
S.10	Запрос горячей воды
S.11	Режим ГВС, запуск вентилятора
S.13	Режим ГВС, розжиг
S.14	Режим ГВС, горелка работает
S.15	Режим ГВС, выбег насоса/вентилятора
S.16	Режим ГВС, выбег вентилятора
S.17	Режим ГВС, выбег насоса
Индикация в комфортном режиме с "горячим стартом" или в режиме ГВС с бойлером	
S.20	Запрос горячей воды
S.21	Режим ГВС, запуск вентилятора
S.22	Режим ГВС, запуск насоса
S.23	Режим ГВС, розжиг
S.24	Режим ГВС, горелка работает
S.25	Режим ГВС, выбег насоса/вентилятора
S.26	Режим ГВС, выбег вентилятора
S.27	Режим ГВС, выбег насоса

Код состояния	Значение
S.28	Горячая вода, время блокировки горелки
Другая индикация	
S.30	Комнатный термостат блокирует режим отопления
S.31	Активен летний режим, или регулятор eBUS блокирует режим отопления
S.34	Защита от замерзания активна

С Устранение неполадок и ошибок

С.1 Устранение неполадок

Неисправность	Возможная причина	Мероприятие
прибор не запускается (горячая вода отсутствует, система отопления остается холодной)	Установленный монтажным предприятием газовый запорный кран и/или газовый запорный кран на изделии закрыт.	1. Откройте оба газовых запорных крана.
	Запорный вентиль холодной воды закрыт.	1. Откройте запорный вентиль холодной воды.
	Электропитание в здании прервано.	1. Проверьте предохранитель в здании. Изделие будет автоматически включено при восстановлении электропитания.
	Изделие выключено.	1. Включите изделие. (→ страница 13)
	Настроена слишком низкая температура в подающей линии системы отопления/температура горячей воды и/или активирована настройка Отопление ВЫКЛ или. off .	1. Настройте температуру в подающей линии системы отопления. (→ страница 15) 2. Настройте температуру горячей воды. (Действительность: Изделие с встроенным приготовлением горячей воды ИЛИ Изделие с подключенным накопителем горячей воды) (→ страница 15)
В системе отопления присутствует воздух.	1. Поручите специалисту удалить воздух из системы отопления.	
Приготовление горячей воды работает нормально; отопление не работает	Внешний регулятор настроен неправильно.	1. Правильно настройте внешний регулятор (→Руководство по эксплуатации регулятора).

Приложение

С.2 Устранение неисправности

Сообщение	Возможная причина	Мероприятие
F.22 Слишком низкое давление в системе	Давление в системе слишком низкое. Недостаток воды в системе отопления.	1. Наполните систему отопления. (→ страница 14)
F.28 Не удастся выполнить розжиг	После двух неудачных попыток розжига прибор переключается в режим неполадки.	1. Проверьте, открыт ли газовый запорный кран. 2. Нажмите и удерживайте клавишу снятия сбоя в течение одной секунды. – Попытки снятия сбоя: ≤ 3 3. Если устранить сбой розжига попыткой снятия сбоя не удалось, обратитесь к специалисту.
Действительность: изделие с вентилятором F.33 Ошибка реле давления	Неисправно реле давления.	1. Поручите специалисту устранить неполадку.
	Заблокирована труба отходящих газов.	1. Поручите специалисту устранить неполадку.
	Неисправен вентилятор.	1. Поручите специалисту устранить неполадку.
Действительность: Изделие без вентилятора F.36 Неполадка в системе воздуховодов/дымоходов	Заблокирована труба отходящих газов.	1. Поручите специалисту устранить неполадку.



0020195915_03 ■ 13.06.2016

Поставщик

ООО «Вайлант Груп Рус», Россия

123423 Москва ■ ул. Народного Ополчения дом 34, строение 1

Тел. +7 4 95 788-4544 ■ Факс +7 4 95 788-4565

Техническая поддержка для специалистов +7 4 95 921-4544 (круглосуточно)

info@vaillant.ru ■ www.vaillant.ru

вайлант.рф

Представительство ООО «Вайлант Груп Рус» в Республике Казахстан

050057 Алматы – Бостандыкский р-н

6й этаж БЦ AlmatyTowers ■ ул. Байзакова, д.280

Тел. +7 7 27 332-3333

info@vaillant-group.kz

© Данные руководства или их части охраняются авторским правом и могут копироваться или распространяться только с письменного согласия изготовителя.

Возможны технические изменения.